

Instrukcja wizjera REJM-204

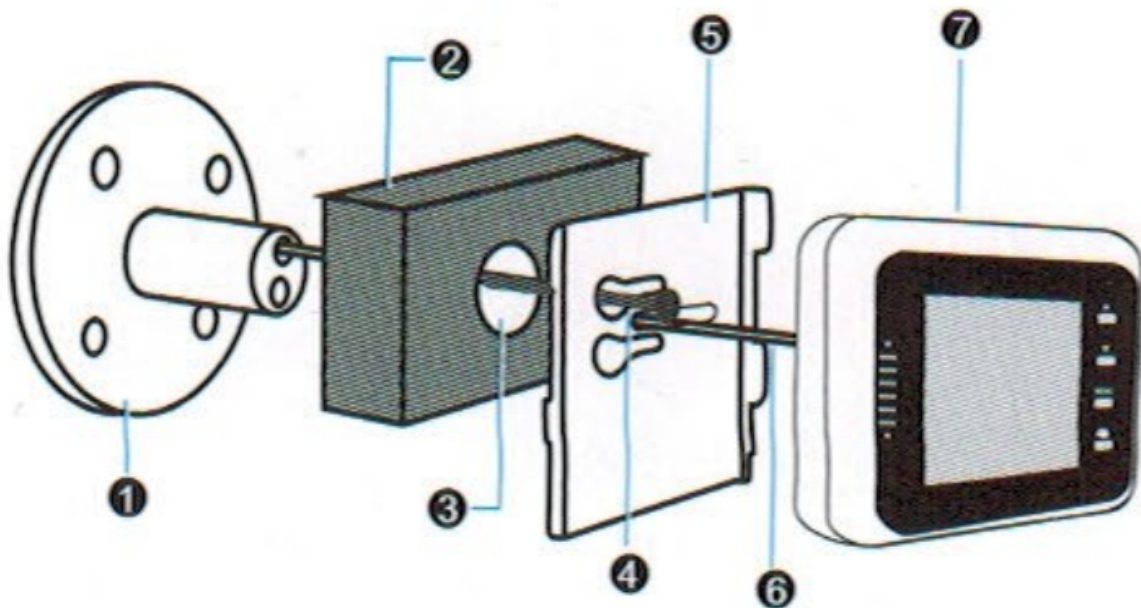

1. Kamera
2. Drzwi
3. Otwór wizjera
4. Śruba
5. Uchwyt montażowy
6. Kabel kamery
7. Ekran/rejestrator

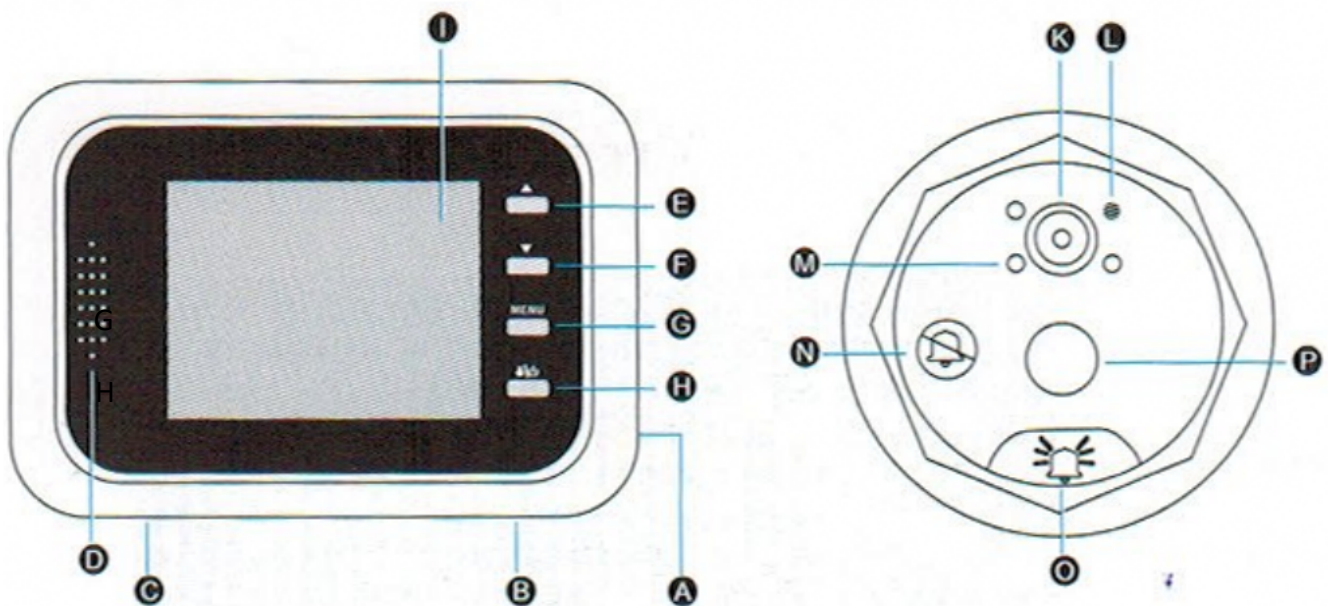

- A. Pokrywa baterii
- B. Złącze USB
- C. Slot karty pamięci
- D. Głośnik
- E. Lewo/Góra
- F. Prawo/Dół
- G. Przycisk Menu
- H. Włącznik/wyłącznik/przycisk podglądu

- I. Ekran
- K. Kamera
- L. Czujnik światła
- M. Oświetlacz IR
- N. Wskaźnik „Nie przeszkadzać”
- O. Przycisk dzwonka
- P. Czujnik PIR (ruchu)

Instalacja (na przykładzie innego modelu)

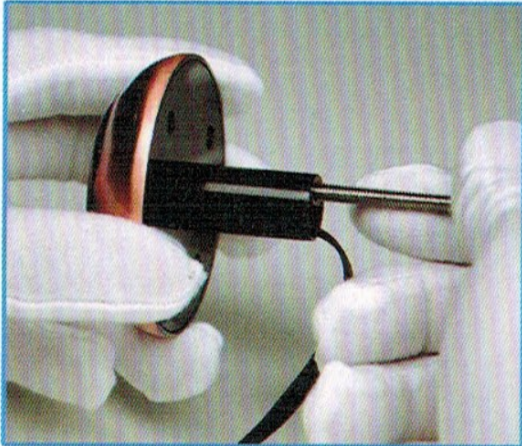

Wybierz śruby odpowiednie do grubości drzwi i wkręć je w wizjer.



L

Przełóż kabel wizjera na drugą stronę drzwi.

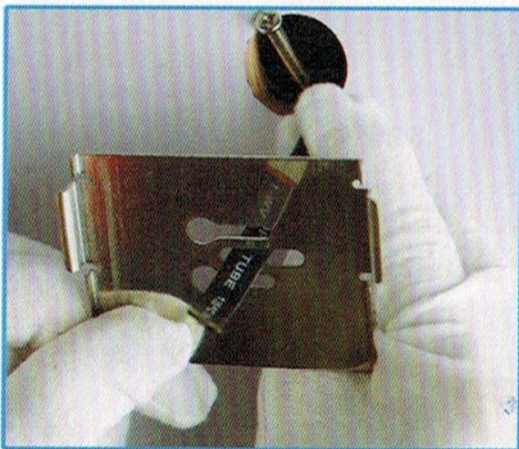

Przełóż kabel wizjera przez uchwyt montażowy.



Po wyprostowaniu kabla przełóż śrubę w odpowiednim miejscu



Dokręć delikatnie śruby.



Ustaw wizjer i dokręć śruby.

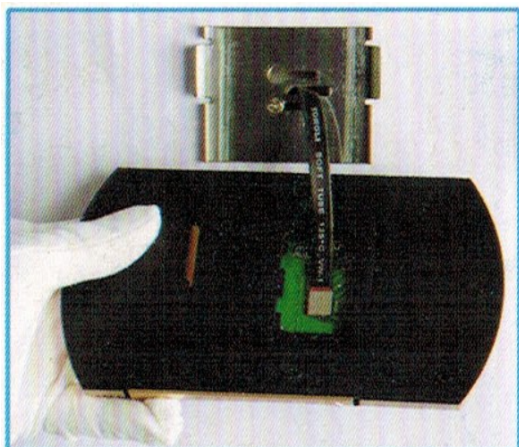

Podłącz kabel do ekranu.

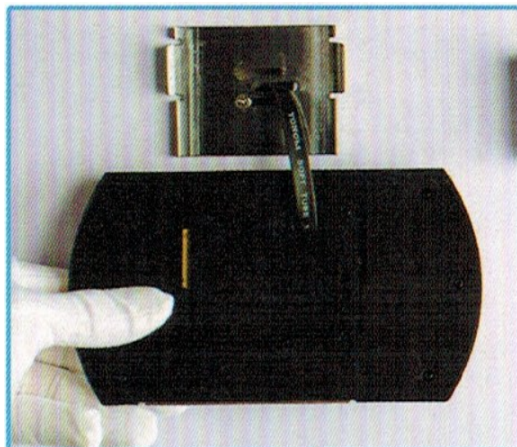

Zaślep gniazdo kamery.

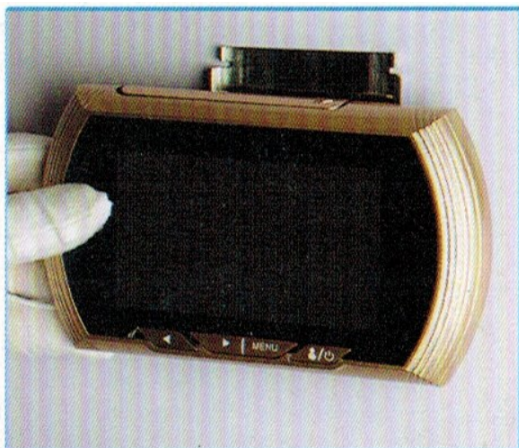

Delikatnie nasuń ekran na uchwyt.

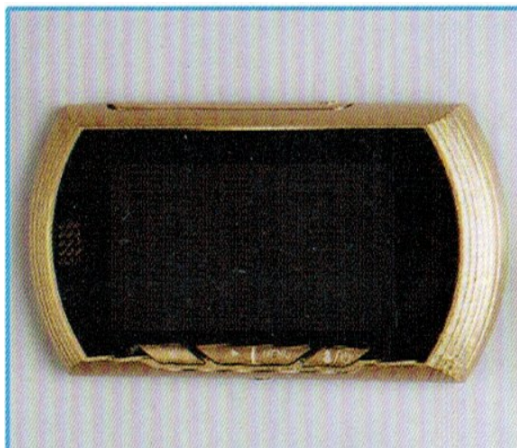

Gotowe.

W zestawie są trzy komplety śrub dla różnej grubości drzwi – 35-60 mm, 60-85 mm i 85-110 mm.

Działanie

Podgląd zdjęć

Naciśnij przycisk MENU. Naciskając lewo lub prawo i wybierz funkcję podglądu zdjęć. Potwierdź przyciskiem Menu. Naciskaj Menu, aby podejrzeć zapisane zdjęcia. Kursorami można zmienić podglądane zdjęcie. Przycisk Menu podczas podglądu kasuje zdjęcie. Naciśnięcie przycisku zasilania powoduje powrót do głównego ekranu.

Podgląd filmów

Naciśnij przycisk MENU. Naciskając lewo lub prawo i wybierz funkcję podglądu filmów. Potwierdź przyciskiem Menu. Naciskaj Menu, aby podejrzeć zapisane zdjęcia. Kursorami można zmienić podglądane zdjęcie. Przycisk Menu podczas podglądu kasuje zdjęcie. Naciśnięcie przycisku zasilania powoduje powrót do głównego ekranu.

Ustawienia

Naciśnij przycisk MENU. Naciskając lewo lub prawo i wybierz menu ustawień.

Date/Time – ustawienie daty i godziny

Auto Power Off – ustawienie czasu, po którym urządzenie automatycznie przejdzie w stan czuwania

Language – język

PIR – detekcja ruchu - rejestrator będzie sam rozpoczynał nagranie, jak wykryje ruch

Time of Recording – długość nagrania w trybie zapisu video

Number of photos – ilość wykonanych zdjęć w trybie zapisu zdjęć

Format – formatowanie karty pamięci

Default Setting – przywrócenie ustawień fabrycznych

Record Mode – wybór trybu zapisu (video lub zdjęcia)

Frequency – częstotliwość (50 lub 60 Hz)

Ring Setting – ustawienie rodzaju dzwonka

Volume Setting – ustawienie głośności dzwonka

Operating Mode – tryb pracy

At home – po naciśnięciu przycisku dzwonka, słysząc sygnał dźwiękowy (jeden z wybranych) i rozświetla się ekran; po naciśnięciu przycisku zasilania zapisze się zdjęcie lub zarejestruje film (w zależności od ustawień); po kilku sekundach bezczynności urządzenie przejdzie w stan czuwania

Do not disturb – podświetlony jest wskaźnik „Nie przeszkadzać” na panelu kamery; po naciśnięciu przycisku dzwonka, nie będzie słysząc sygnału dźwiękowego, ani nie rozświetli się ekran; automatycznie zapisze się zdjęcie lub zarejestruje film (w zależności od ustawień); po kilku sekundach bezczynności urządzenie przejdzie w stan czuwania

Leave home – po naciśnięciu przycisku dzwonka, słysząc sygnał dźwiękowy (jeden z wybranych), ekran się nie rozświetla; automatycznie zapisze się zdjęcie lub zarejestruje film (w zależności od ustawień); po kilku sekundach bezczynności urządzenie przejdzie w stan czuwania

Version – informacja o wersji oprogramowania